

COFFRE FOKUS®

À enroulement intérieur



DES ATOUTS EXCEPTIONNELS

- › Disponible en 3 tailles : 168, 205 et 235 mm
- › Possibilité d'intégrer un BSO
- › Pose sur tous types de menuiseries (concept d'adaptateur universel breveté)
- › Compatible toutes manœuvres
- › Permet l'utilisation de tabliers et coulisses PVC et ALU
- › Répond aux nouvelles normes thermiques, acoustiques et aérauliques
- › Valeurs certifiées CSTB et FCBA

COMPLEXE THERMO - ACOUSTIQUE

Breveté, il combine l'affaiblissement acoustique tout en conservant un niveau thermique élevé.

CONSOLE/TIROIR

Facilitation en cas d'interventions de maintenance ou de modernisation.

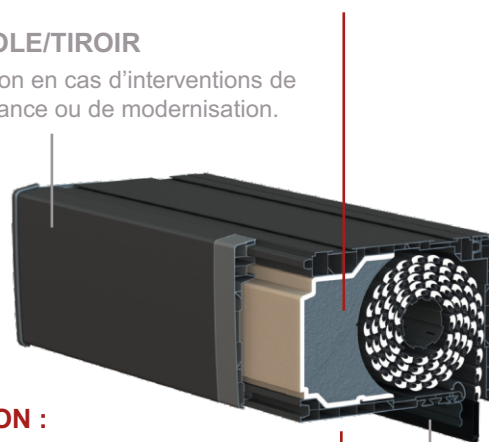

OPTION : ACCÈS SOUS-FACE

Permet un accès facile et rapide à l'ensemble de l'intérieur du coffre.

ADAPTATEUR UNIVERSEL

Jeu breveté de 4 interfaces et d'une sous-face pour s'adapter sur toutes les gammes de menuiserie.



AVIS
TECHNIQUE

GVRie - FoKus
n°6/15-2264_V2 - Publié le 17/11/2021
Fin de validité le 30/04/2026

Des performances certifiées

La gamme de volet roulant intérieur FoKus combine toutes les exigences pour les bâtiments de demain en réduisant son impact général sur la santé humaine (gestion des apports solaires, parfaite étanchéité à l'air, confort acoustique maximal) et sur l'environnement (haute isolation thermique et recyclage du produit en fin de vie).



Acoustique

Dn,e,w + Ctr 54 dB
en configuration standard
(PV CSTB).
Jusqu'à **57 dB** et **56 dB**
avec grille VMC.

Aéraulique

Étanchéité à l'air : **C*4** avec moteur, treuil et TSL et **C*3** avec sangle
Résistance au vent : **V*4** en largeur de 3 ml

Essaie d'endurance

1000 cycles pression /
dépression sans vissage
du renfort intérieur

Thermique

Uc = 0,82W/m².K en dormant de 120 mm
pour FoKus 168 et 205 mm
Uc = 0,71W/m².k en dormant de 120 mm
pour FoKus 235 mm

► Les mises en œuvre

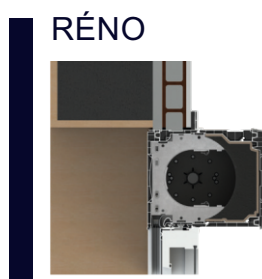
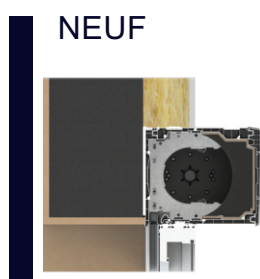

► Les manœuvres



IO RS100



RADIO



IO RS100 SOLAIRE



FILAIRE GÉNÉRIQUE



SOLAIRE



FILAIRE AUTO



► Système pour la rénovation

COFFRE AVEC CROQUAGE

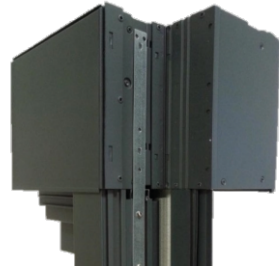

K711FA
Elargisseur pour
Croquage 205

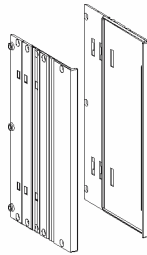

K711GA
Elargisseur pour
Croquage 168

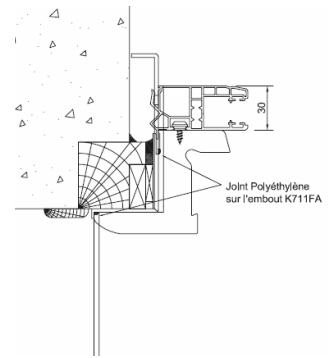
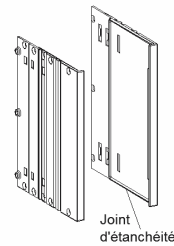

► Les options

BRISE SOLEIL ORIENTABLE

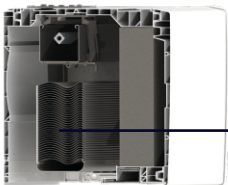

Le BSO permet de profiter de la lumière naturelle sans laisser entrer la chaleur.
Grâce à la facilité d'inclinaison des lames, vous pouvez choisir la quantité de lumière et l'ensoleillement qui vous convient.

ACCÈS SOUS-FACE

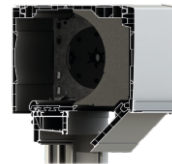

Il permet de faciliter les interventions ultérieures

INTERFACE UNIVERSELLE Système exclusif breveté

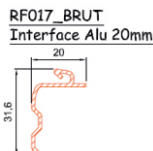

Simplifie le montage en supprimant l'ouverture du coffre et le vissage des renforts.

MANŒUVRE DE SECOURS Avec tige manivelle décrochable

USINAGE AÉRATION

VOLETS JUMELÉS

► Les lames



PVC*

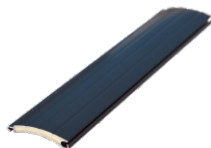

Aluminium

Les coloris des lames

10* (9016)	31 (7038)	47 (1013)	9007	58 (6021)
33 (9006)	64* (7035)	65 (9001)	7022	52 (3004)
26 (1015)	88 (8014)	59 (5024)	7040	NO10 (9005)
67 (7016)	Chêne Doré	Faux Bois Clair	51 (6005)	N2100S
44 (8019)	29 (7039)	37 (7013)	55 (6009)	Autres RAL sur consultation

► Les coloris

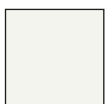

BLANC 012
RAL 9010/9016

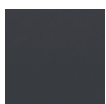

GRIS ANTHRACITE



Autres RAL ou plaxage sur demande

Autres RAL, deux choix possibles :

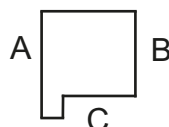

Face A seule

Face A-B-C





Brise soleil orientable



Pergola



Screen ZIP



Moustiquaire



Volet roulant

Z.A. GRAY SUD - BP 140

70104 GRAY CEDEX

Tél. 03 84 65 65 65

Fax 03 84 64 92 76



fermetures@aluroy.com



<https://www.aluroy.com>

Votre installateur conseil

