

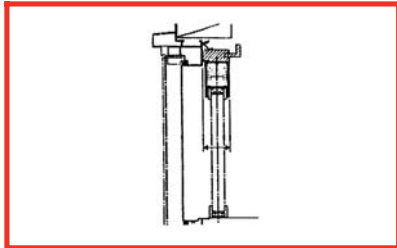

S'assurer que l'espace vide est à niveau.
Largeur minimale de l'espace libre = 40 mm

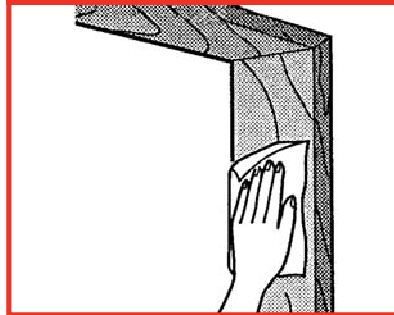

Nettoyer les surfaces d'installation.



Couper le rail inférieur en fonction de la largeur de l'espace libre.

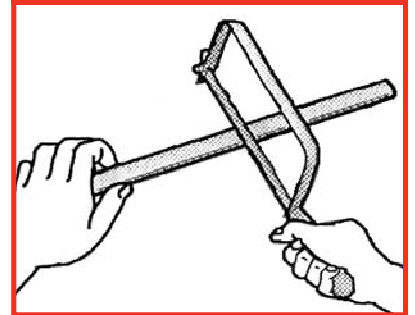

Couper le rail supérieur en fonction de la largeur

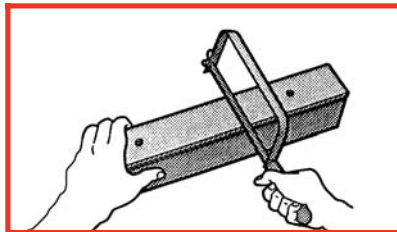

Insérer les caches du rail supérieur.

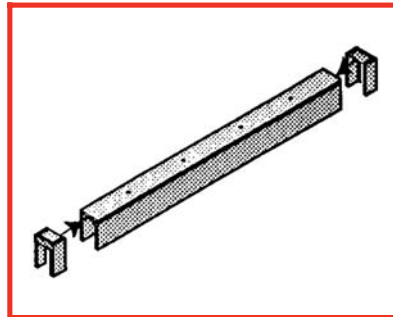

Aligner le rail supérieur et le visser au cadre.

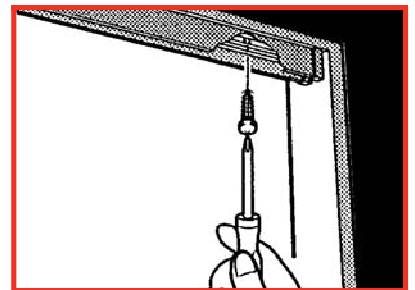

Installer le rail inférieur en l'alignant sur le rail supérieur. Enlever le papier de protection et appuyer.

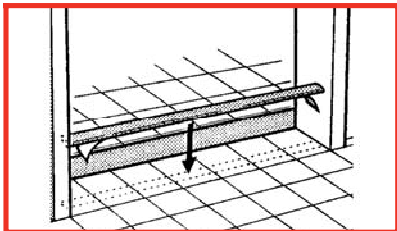

S'assurer que l'étiquette "UPSIDE" est bien vers le haut

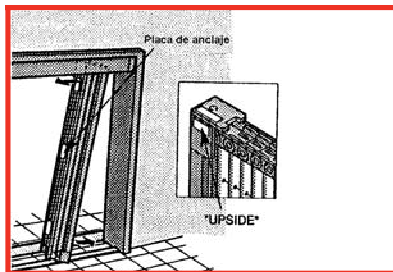

Appuyer le double face sur le cadre pour le maintenir en place.

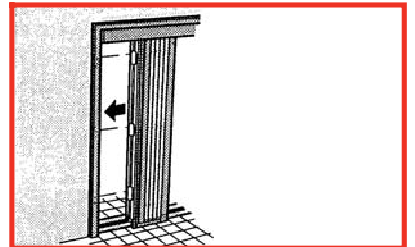

Tirer sur l'extrémité pour libérer la porte

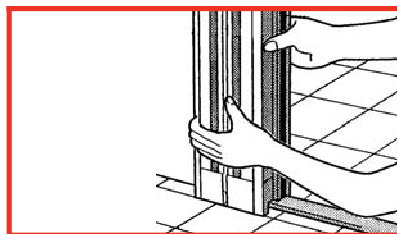

Serrer les plaques de fixation avec les vis. Serrer à la main, ne pas utiliser de visseuse électrique.

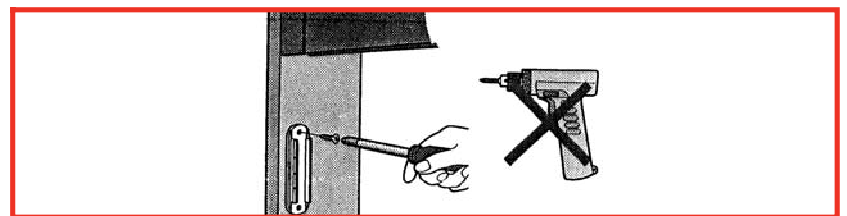

Aligner la partie fixe et les plaques de fixation et appuyer.

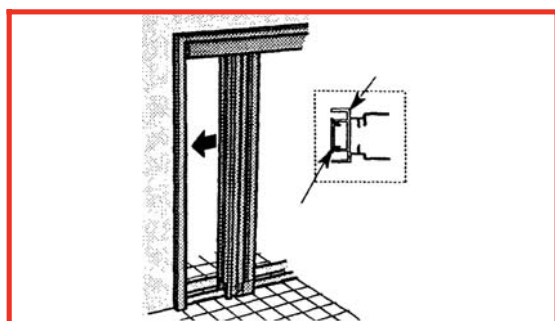

Tenir le centre de la partie mobile et tirer latéralement pour ouvrir et fermer la porte.

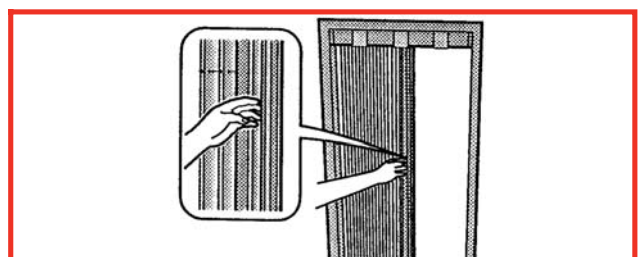

ENTRETIENS ET CONSEILS PRATIQUES

NETTOYER LA MOUSTIQUAIRE PLISSEE :

La Moustiquaire plissée peut se laver, pour cela, suivre les étapes suivantes :

Plier la moustiquaire complètement, prendre les postes fixes des deux mains, et tirer le kit jusqu'au bout, celui-ci se détachera des plaques de fixation. Incliner le kit et le retirer du rail supérieur.

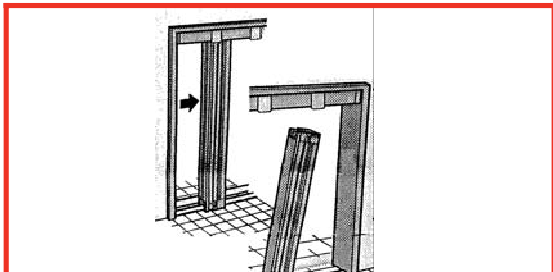

Déplier complètement la moustiquaire et l'appuyer contre quelque chose, la mouiller avec de l'eau et la frotter avec une brosse ou un outil semblable. Utiliser un détergent doux et faire attention de ne pas abimer la toile ou le fil.

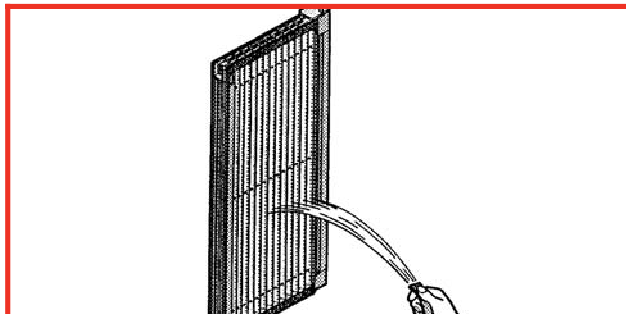

Après avoir lavé la moustiquaire plissée, il faut sécher toutes les parties complètement, et la remettre en place en prenant soin de mettre la partie avec l'étiquette "UPSIDE / EN HAUT" vers le haut, en la réglant entre les rails supérieur et inférieur, en alignant le poste fixe sur les plaques de fixation et appuyer jusqu'à entendre le déclic qui signifie qu'elle est bien mise.

En cas de vent ou d'orage, plier la moustiquaire complètement ou fermer la porte.
Ne pas placer d'appareils qui produisent de la chaleur à proximité de la moustiquaire plissée.
Ne pas utiliser de lubrifiant, d'huile ou de produits similaires.

PROBLEMES

S'IL EXISTE UN ESPACE ENTRE LA PARTIE MOBILE ET L'EXTREMITE DE LA PORTE :

La partie mobile qui règle l'ouverture de la porte peut se désajuster, pour résoudre ce problème, il faut réajuster la partie mobile.

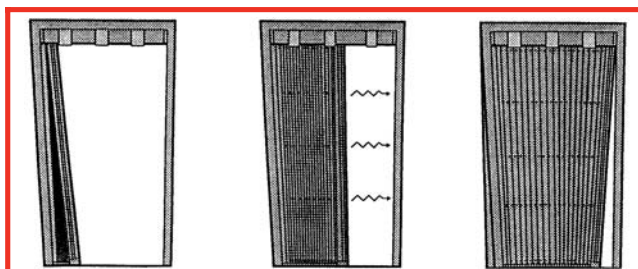

AJUSTER LA PARTIE MOBILE

La vis qui ajuste la partie mobile se trouve derrière le porte joint. Enlever le porte joint.

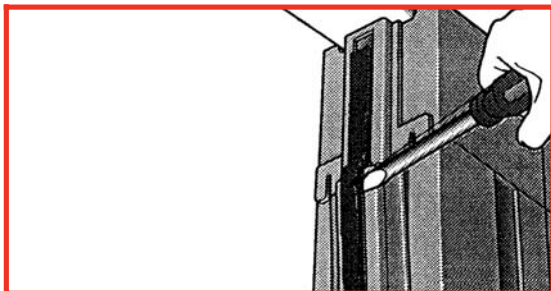

Soulever la partie mobile pour sortir le porte joint. Aqripper la partie haut et tirer de haut en bas.

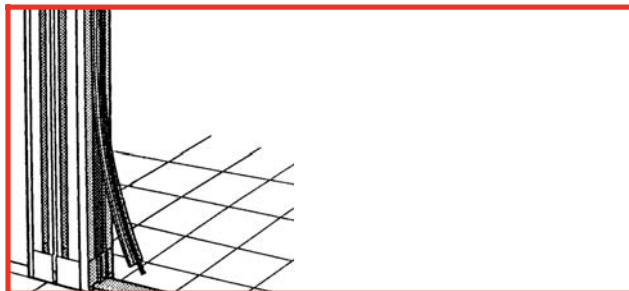

MODELS 96ST ET 130ST

Désserer la vis du maillon blanc.

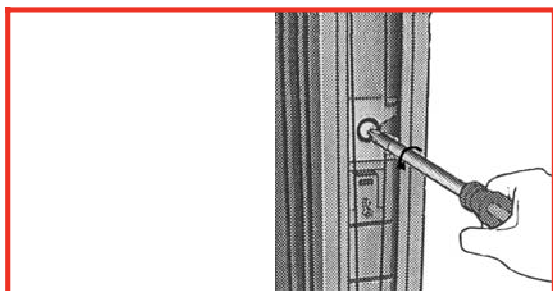

Ajuster l'inclinaison de la partie mobile.

